

hei

solar light

Si



tehnični
podatki

serija 30

champ

190

dimenzije

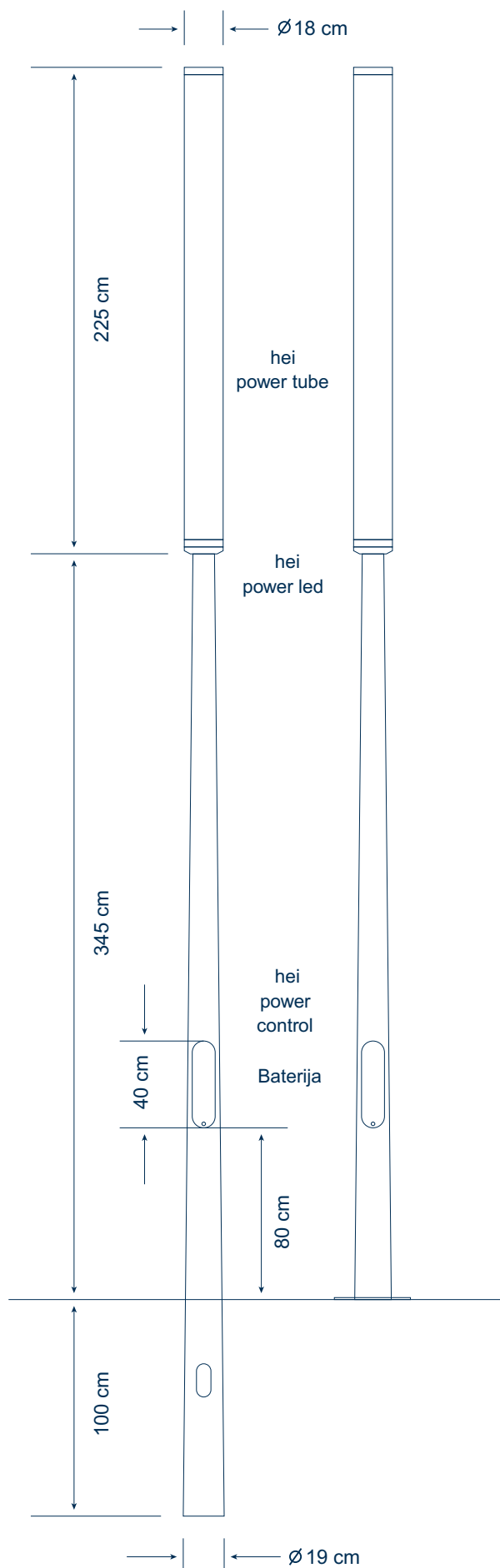

specifikacija

Champ 190 je neodvisna (samostojna) solarna svetilka z lastnim napajanjem, namenjena profesionalnemu sistemu zunanje razsvetljave. Opremljena je z najsodobnejšo LED in fotovoltaično tehnologijo. Hei solar light™ champ 190 zagotavlja optimalno radialno razpršenost in je najboljša izbira za osvetlitev trgov in parkov. Hei solar light™ champ 190 zaradi edinstvenega upravljanja s sončno energijo zagotavlja zanesljivost delovanja ob vseh vremenskih pogojih in je primerna tudi za mesto s srednjo osončenostjo.

Champ 190 je dobavljiva z naslednjimi dodatnimi opcijami:

- napajalna postaja za električna vozila,
- detektor gibanja,
- delno solarna verzija za območja s slabo osončenostjo,
- daljinsko vzdrževanje in daljinsko upravljanje (od leta 2010 dalje).

verzije drogov

Okrogla talna pločča

zunanj premer: 350 mm
notranji premer: 215 mm

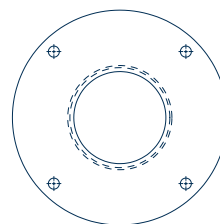

Talna pločča

skladna s standardom EN 40-5
dimenzije: 300 x 300 x 10 mm
notranji premer: 215 mm

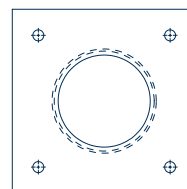

Temelj

betonska cev
notranji premer: 25 cm
globina instalacije: 100 cm

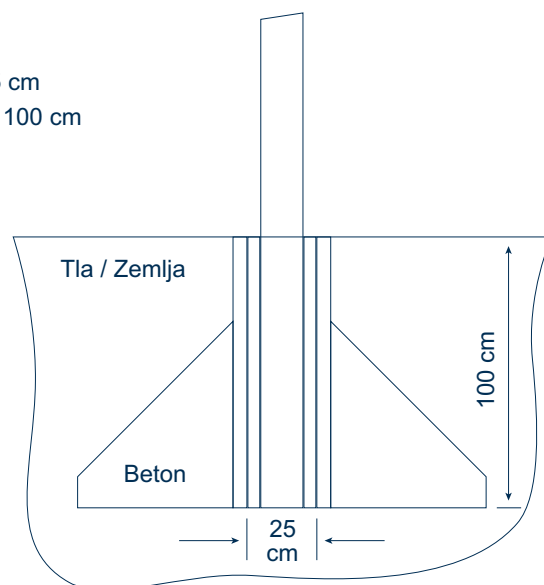

razpršenost svetlobe

Radialna razpršenost svetlobe Višina luči: 3.45 m

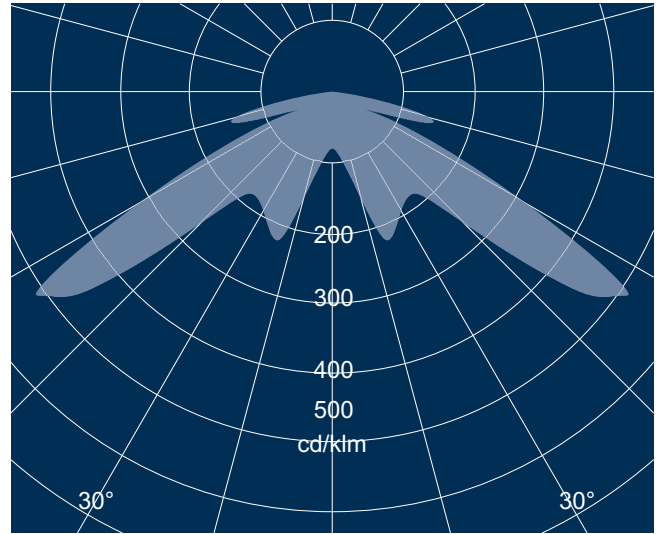
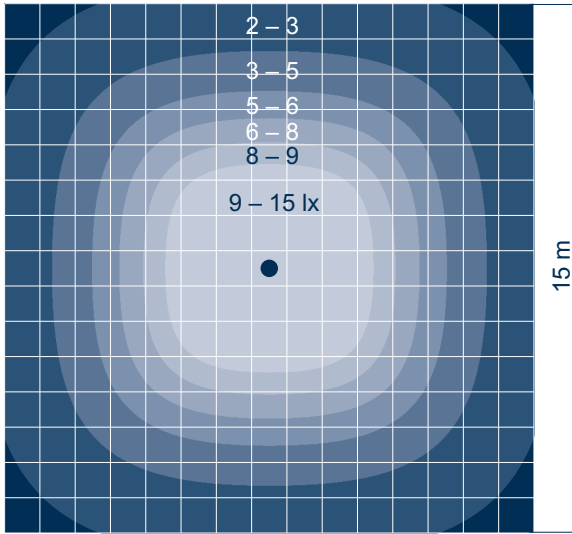

primer instalacije

Razdalja med svetilkami: 15 m Povprečna svetilnost: 7 lx

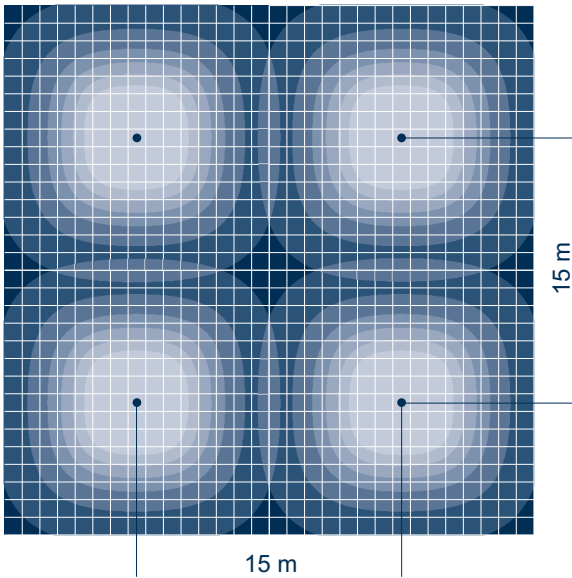

svetilnost

pri polnem delovanju

razdalja [m]	površina[m ²]	E _{av} [lx]	E _{min} [lx]
10	80	13	8
12	120	10	3.6
15	180	7	1
17	230	5.5	0.4
20	320	4.1	0.2
22	380	3.4	0.2
25	490	2.6	0.1

E_{av}[lx]: povprečna svetilnost

E_{min}[lx]: minimalna svetilnost

upravljanje svetilnosti

Upravljanje napajanja omogoča individualno nastavitve svetilnosti.

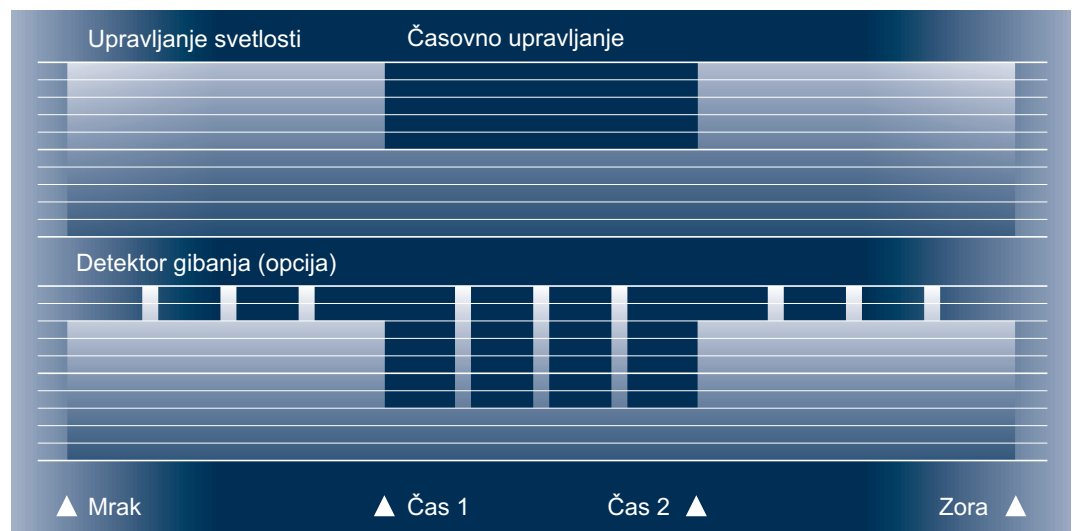

tehnični podatki

Model / Tip	champ 190
--------------------	-----------

Sistem	
Višina droga	5.70 m
Vičina luči	3.45 m
Premer droga	170 mm (ob bazi)
Drog	jeklo, galvanizirano, barvano, (nerjaveče jeklo, aluminij - opcija)
Barva droga	RAL 9006, white aluminium (standard)
Instalacija	temelj (opcija: talna plošča)
Teža	120 kg

hei power led	
Luč	24 integriranih in visoko zmogljivih LED-luč
Razpršenost svetlobe	radialna
Max. moč	24 Watt
Max. svetilnost fux	2,200 Lumen (opcija: do 2,880 Lumen)
Učinkovitost el. konverzije	58 %
Barva LED svetlobe	hladno bela 6,500 Kelvina (standard), (naravno bela 4,100 Kelvina, rumeno bela 3,100 Kelvina opcijsko)
Povpr. življenjska doba	> 75,000 ur (srednja obremenitev)
Povprečna svetilnost	do 15 lx (opcija: 20 lx)
Površina osvetljenosti	povpr. 100 – 250 m ²

hei power tube	
Višina FV-modula	2.16 m
Premer FV-modula	180 mm
FV-Tehnologija	silicijeve-solarne celice
Število FV-celic	64 pcs
Nominalna izhodna moč	192 Wp

hei power control	
Programski mikroupravljalca	✓
Dinamični profil svetilke	določi stranka
Detektor gibanja	opcija
Kapaciteta baterije	12 V/72 Ah (standard)
Tehnologija baterije	svinčena kislina

Standardi / Ustreznost	
Stopnja zaščite FV modula	IK06
Certifikat droga	EN 40-5, EN 40-3-1, ISO 1461
Certifikat elektronike	IP43 (IP65 opcija)
EMV	EN 55015, EN 61547
FV-standard	EN 61215 (prilagojen)
Temperaturno območje	- 15° C do +50° C
CE-certifikat	✓



Ekovit d.o.o., Na gmajni 17A,
1234 Mengeš, T: 041 460 380

info@ekovit.si www.ekovit.si

HEI Consulting GmbH
Ameisgasse 65
A-1140 Viena

Tel: +43/1/91 21 351-0
sales@hei-solarlight.com
www.hei-solarlight.com

Tehnični podatki se lahko spremenijo
brez predhodnega opozorila.
Pridružujemo si pravico do tiskarskih napak.

